

ВЕНТИЛЯТОРЫ РАДИАЛЬНЫЕ СЕРИИ ВР 60-92

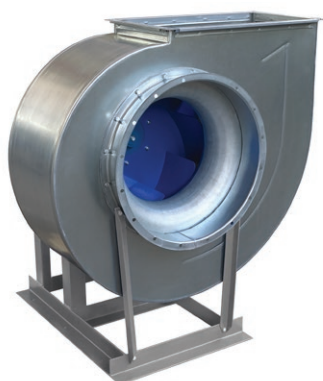

- Вентиляторы низкого давления
 - Рабочее колесо РЦ и РН с назад загнутыми лопатками (РН комплектуется при наличии частотного регулятора)
 - Увеличенное выходное отверстие для повышения статического давления
 - Оптимизированный модельный ряд по R20
 - Корпус вентилятора из оцинкованной стали (№ 2,2-8,0) или из углеродистой стали окрашенные (№ 10,0-11,2)
 - Рама вентилятора из оцинкованной стали (№ 2,2-4,0) или из углеродистой стали окрашенная (№ 4,5-11,2)
 - Трехфазный асинхронный двигатель (380 В)
 - Конструктивная схема 1 по ГОСТ 5976-90
 - Класс защиты двигателя IP54

- Вентиляторы выпускаются следующих исполнений согласно таблице «Исполнение вентиляторов по назначению и материалам» (стр.115):

- общего назначения (О);
- дымоудаления (ДУ400 или ДУ600) - только с №4,0 до 11,2.

Габаритные и присоединительные размеры (мм) радиальных вентиляторов серии ВР 60-92

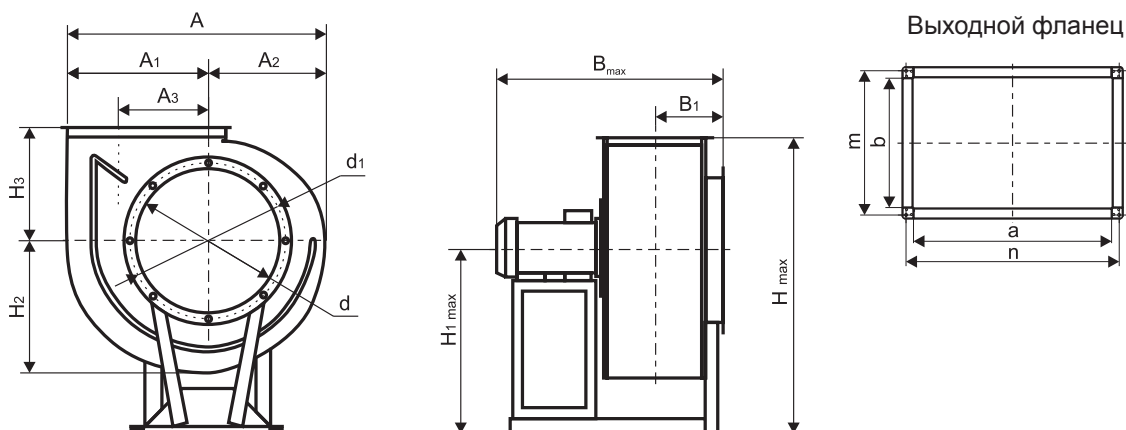

№ вентилятора	Тип электродвигателя	A	A1	A2	A3	H max	H1 max	H2	H3	B1	B max	a	b	n	m	d	d1
2,2	АИР56А4, АИР56В2, АИР56А2	401	230	172	117	492	306	200	190	160	442	223	136	224	157	213	235
	АИР63А2, АИР63В2	401	230	172	117	503	313	200	190	160	442	223	136	224	157	213	235
	АИР71А2, АИР71В2	401	230	172	117	511	321	200	190	160	451	223	136	224	157	213	235
	АИР80А2, АИР80В2	401	230	172	117	520	330	200	190	160	481	223	136	224	157	213	235
2,5	АИР56А4, АИР56А2, АИР56В2	452	258	194	132	514	306	226	208	168	461	249	152	270	174	224	253
	АИР63А2, АИР63В2	452	258	194	132	521	313	226	208	168	461	249	152	270	174	224	253
	АИР71А2, АИР71В2	452	258	194	132	529	321	226	208	168	465	249	152	270	174	224	253
	АИР80А2, АИР80В2	452	258	194	132	538	330	226	208	168	494	249	152	270	174	224	253

Принадлежности



ВГ/ВГТ



ФО



ДО



Кожух



ЩУВ



ЩУВ ДУ



Регуляторы

Габаритные и присоединительные размеры (мм) радиальных вентиляторов серии ВР 60-92

№ вентилятора	Тип электродвигателя	A	A1	A2	A3	H max	H1 max	H2	H3	B1	B max	a	b	n	m	d	d1
2,8	АИР56А4, АИР56В4	501	286	215	146	601	376	250	225	182	502	276	170	298	191	260	289
	АИР63А4, АИР63В4, АИР63В2	501	286	215	146	608	383	250	225	182	502	276	170	298	191	260	289
	АИР71А2, АИР71В2	501	286	215	146	616	391	250	225	182	506	276	170	298	191	260	289
	АИР80А2, АИР80В2	501	286	215	146	625	400	250	225	182	536	276	170	298	191	260	289
	АИР90L2	501	286	215	146	635	410	250	225	182	586	276	170	298	191	260	289
3,15	АИР63А4, АИР63В4	560	320	241	163	630	383	261	267	191	510	311	194	332	215	280	309
	АИР71А4, АИР71В4	560	320	241	163	638	391	261	267	191	512	311	194	332	215	280	309
	АИР71В2	560	320	241	163	638	391	261	267	191	510	311	194	332	215	280	309
	АИР80А2, АИР80В2	560	320	241	163	647	400	261	267	191	542	311	194	332	215	280	309
	АИР90L2	560	320	241	163	657	410	261	267	191	592	311	194	332	215	280	309
	АИР100S2	560	320	241	163	667	420	261	267	191	607	311	194	332	215	280	309
3,5	АИР63В4	632	361	271	185	707	435	293	295	200	583	349	216	380	237	320	349
	АИР71А4, АИР71В4	632	361	271	185	715	443	293	295	200	583	349	216	380	237	320	349
	АИР80А4, АИР80В4, АИР80В2	632	361	271	185	724	452	293	295	200	583	349	216	380	237	320	349
	АИР90L2	632	361	271	185	734	462	293	295	200	603	349	216	380	237	320	349
	АИР100S2, АИР100L2	632	361	271	185	744	472	293	295	200	619	349	216	380	237	320	349
4,0	АИР71А6, АИР71А4, АИР71В4	710	406	305	208	776	476	355	300	115	616	393	246	415	267	355	384
	АИР80А4, АИР80В4	710	406	305	208	785	485	355	300	115	616	393	246	415	267	355	384
	АИР90L4	710	406	305	208	795	495	355	300	115	638	393	246	415	267	355	384
	АИР100S4, АИР100S2, АИР100L2	710	406	305	208	805	505	355	300	115	653	393	246	415	267	355	384
	АИР112M2	710	406	305	208	817	517	355	300	115	683	393	246	415	267	355	384
4,5	АИР63В6	805	460	345	235	887	553	374	363	230	659	446	276	467	297	405	434
	АИР71А6, АИР71В6, АИР71В4	805	460	345	235	895	561	374	363	230	659	446	276	467	297	405	434
	АИР80А4, АИР80В4	805	460	345	235	904	570	374	363	230	659	446	276	467	297	405	434
	АИР90L4	805	460	345	235	914	580	374	363	230	683	446	276	467	297	405	434
	АИР100S4, АИР100L4	805	460	345	235	924	590	374	363	230	698	446	276	467	297	405	434
	АИР112M4, АИР112M2	805	460	345	235	936	602	374	363	230	728	446	276	467	297	405	434
5,0	АИР71А6, АИР71В6	901	515	386	264	940	571	451	369	251	699	498	317	348	450	450	479
	АИР80А6, АИР80В6, АИР80В4	901	515	386	264	949	580	451	369	251	699	498	317	348	450	450	479
	АИР90L4	901	515	386	264	959	590	451	369	251	724	498	317	348	450	450	479
	АИР100S4, АИР100L4	901	515	386	264	969	600	451	369	251	739	498	317	348	450	450	479
	АИР112M4	901	515	386	264	981	612	451	369	251	769	498	317	348	450	450	479
	АИР132S4	901	515	386	264	1001	632	451	369	251	804	498	317	348	450	450	479

Габаритные и присоединительные размеры (мм) радиальных вентиляторов серии ВР 60-92

№ вентилятора	Тип электродвигателя	A	A1	A2	A3	H max	H1 max	H2	H3	B1	B max	a	b	n	m	d	d1
5,6	АИР80А8, АИР80В8, АИР80А6, АИР80В6	1017	580	437	292	1084	680	508	404	265	794	554	348	585	376	505	534
	АИР90L6	1017	580	437	292	1094	690	508	404	265	794	554	348	585	376	505	534
	АИР100L6, АИР100S4, АИР100L4	1017	580	437	292	1104	700	508	404	265	772	554	348	585	376	505	534
	АИР112M4	1017	580	437	292	1116	712	508	404	265	802	554	348	585	376	505	534
	АИР132S4, АИР132M4	1017	580	437	292	1136	732	508	404	265	837	554	348	585	376	505	534
6,3	АИР80А8, АИР80В8	1122	641	480	328	1128	680	561	448	284	821	624	384	655	415	560	589
	АИР90LА8, АИР90LВ8, АИР90L6	1122	641	480	328	1138	690	561	448	284	792	624	384	655	415	560	589
	АИР100L6	1122	641	480	328	1160	700	561	448	284	812	624	384	655	415	560	589
	АИР112МА6, АИР112МВ6, АИР112М4	1122	641	480	328	1160	712	561	448	284	852	624	384	655	415	560	589
	АИР132S4, АИР132M4	1122	641	480	328	1180	732	561	448	284	887	624	384	655	415	560	589
	АИР160S4	1122	641	480	328	1208	760	561	448	284	1017	624	384	655	415	560	589
7,1	АИР80В8	1262	721	541	369	1338	840	676	452,5	365	931	701	433	732	464	636	665
	АИР90LА8, АИР90LВ8, АИР100L8	1262	721	541	369	1348	850	676	452,5	365	931	701	433	732	464	636	665
	АИР112МА8, АИР112МА6, АИР112МВ6	1262	721	541	369	1370	872	676	452,5	365	931	701	433	732	464	636	665
	АИР160S4, АИР160M4	1262	721	541	369	1418	920	676	452,5	365	1064	701	433	732	464	636	665
8,0	АИР80В8	1416	808	608	409	1425	885	708	540	398	1034	797	490	827	521	710	739
	АИР90LА8, АИР90LВ	1416	808	608	409	1439	895	708	540	398	1034	797	490	827	521	710	739
	АИР100L8	1416	808	608	409	1449	905	708	540	398	1034	797	490	827	521	710	739
	АИР112МА8, АИР112МВ6, АИР112МВ6	1416	808	608	409	1461	917	708	540	398	1034	797	490	827	521	710	739
	АИР132S6, АИР132M6	1416	808	608	409	1481	937	708	540	398	1044	797	490	827	521	710	739
	АИР160S6, АИР160S4, АИР160M4	1416	808	608	409	1509	965	708	540	398	1159	797	490	827	521	710	739
	АИР180S4	1416	808	608	409	1529	985	708	540	398	1244	797	490	827	521	710	739
9,0	АИР100L8	1673	944	709	475	1661	1030	828	631	430	1229	900	553	936	592	800	829
	АИР112МА8, АИР112МВ8	1673	944	709	475	1673	1042	828	631	430	1229	900	553	936	592	800	829
	АИР132S8, АИР132M8, АИР132M6	1673	944	709	475	1693	1062	828	631	430	1229	900	553	936	592	800	829
	АИР160S6, АИР160M6	1673	944	709	475	1713	1090	828	631	430	1229	900	553	936	592	800	829
	АИР180M6	1673	944	709	475	1741	1110	828	631	430	1304	900	553	936	592	800	829
	АИР200M6	1673	944	709	475	1761	1130	828	631	430	1374	900	553	936	592	800	829
	АИР180M4	1673	944	709	475	1741	1110	828	631	430	1344	900	553	936	592	800	829

Габаритные и присоединительные размеры (мм) радиальных вентиляторов серии ВР 60-92

№ вентилятора	Тип электродвигателя	A	A1	A2	A3	H max	H1 max	H2	H3	B1	B max	a	b	n	m	d	d1
10,0	AIP100L8	1803	773	1030	503	1717	1030	901	687	466	1277	1012	623	1048	662	909	938
	AIP112MA8, AIP112MB8	1803	773	1030	503	1729	1042	901	687	466	1277	1012	623	1048	662	909	938
	AIP132S8, AIP132M8	1803	773	1030	503	1749	1062	901	687	466	1277	1012	623	1048	662	909	938
	AIP160S8, AIP160M8, AIP160M6	1803	773	1030	503	1777	1090	901	687	466	1277	1012	623	1048	662	909	938
	AIP180M6	1803	773	1030	503	1797	1110	901	687	466	1399	1012	623	1048	662	909	938
	AIP200M6, AIP200L6	1803	773	1030	503	1817	1130	901	687	466	1429	1012	623	1048	662	909	938
11,2	AIP112MB8	2020	1153	867	585	2063	1302	1010	759	937	1672	1124	776	1161	815	1002	1030
	AIP132S8, AIP132M8	2020	1153	867	585	2083	1322	1010	759	937	1672	1124	776	1161	815	1002	1030
	AIP160S8, AIP160M8	2020	1153	867	585	2111	1350	1010	759	937	1672	1124	776	1161	815	1002	1030
	AIP180M8	2020	1153	867	585	2131	1370	1010	759	937	1672	1124	776	1161	815	1002	1030
	AIP200M8, AIP200M6, AIP200L6	2020	1153	867	585	2151	1390	1010	759	937	1672	1124	776	1161	815	1002	1030
	AIP225M6	2020	1153	867	585	2175	1415	1010	759	937	1672	1124	776	1161	815	1002	1030
	AIP250S6, AIP250M6	2020	1153	867	585	2200	1440	1010	759	937	1672	1124	776	1161	815	1002	1030
AIP280S6	2020	1153	867	585	2230	1470	1010	759	937	1789	1124	776	1161	815	1002	1030	

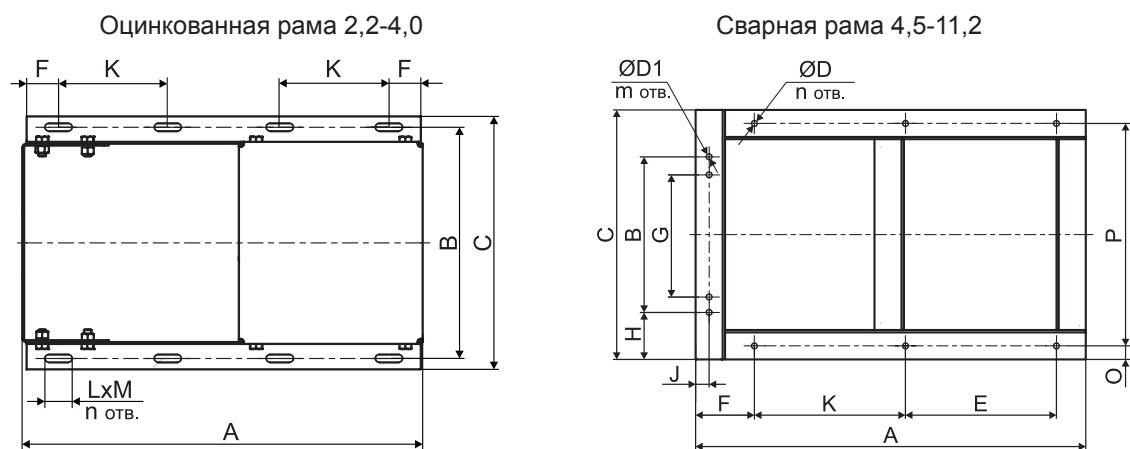
Габаритные и присоединительные размеры (мм) основания рамы вентиляторов серии ВР 60-92

№ вентилятора	A	B	C	D	D1	E	F	G	H	J	K	L	M	O	P	n	m
2,2	365	242	266	-	-	-	35	-	-	-	120	30	8,5	-	-	8	-
2,5	387	242	266	-	-	-	35	-	-	-	120	30	8,5	-	-	8	-
2,8	414	254	278	-	-	-	35	-	-	-	120	30	8,5	-	-	8	-
3,15	438	254	278	-	-	-	35	-	-	-	120	30	8,5	-	-	8	-
3,5	512	290	314	-	-	-	35	-	-	-	193	30	8,5	-	-	8	-
4,0	540	290	314	-	-	-	35	-	-	-	193	30	8,5	-	-	8	-
4,5	665	265	425	10	10	257	100	-	80	23	257	-	-	23	379	6	2
5,0	706	295	425	10	10	228	150	-	65	23	228	-	-	30	365	6	2
5,6	828	-	546	10	-	283	163	-	-	-	283	-	-	30	486	6	-
6,3	855	-	546	10	-	296	163	-	-	-	296	-	-	30	486	6	-
7,1	933	-	670	12	-	-	268	-	-	-	397	-	-	32	607	4	-
8,0	1003	520	670	12	10	-	205	376	75	25	467	-	-	30	610	4	4
9,0	1028	500	800	12	10	-	268	356	150	30	492	-	-	30	740	4	4
10,0	1201	550	850	12	10	-	268	406	150	30	655	-	-	30	790	4	4
11,2	1418	696	996	12	10	-	268	552	150	30	268	-	-	30	936	4	4

Комплектация вентиляторов ВР 60-92 гибкими вставками и виброизоляторами

№ вентилятора	Гибкие вставки	Виброизоляторы	
		тип	шт
2,2	ВГ/ВГТ-ВР 60-92-2,2-D213/235 ВГ/ВГТ-ВР 60-92-2,2-223*136	ДО 38	4
2,5	ВГ/ВГТ-ВР 60-92-2,5-D224/253 ВГ/ВГТ-ВР 60-92-2,5-249*152	ДО 38	4
2,8	ВГ/ВГТ-ВР 60-92-2,8-D260/289 ВГ/ВГТ-ВР 60-92-2,8-276*170	ДО 38	4
3,15	ВГ/ВГТ-ВР 60-92-3,15-D280/309 ВГ/ВГТ-ВР 60-92-3,15-311*194	ДО 38	4
3,5	ВГ/ВГТ-ВР 60-92-3,5-D320/349 ВГ/ВГТ-ВР 60-92-3,5-349*216	ДО 38 (АИР56В4; АИР63А4; АИР63В4; АИР71А4; АИР71В4; АИР80А4; АИР80В4)	4
		ДО 39 (АИР71В2; АИР80А2; АИР80В2; АИР90L2; АИР100S2; АИР100L2)	4
4,0	ВГ/ВГТ-ВР 60-92-4,0-D355/384 ВГ/ВГТ-ВР 60-92-4,0-393*246	ДО 39	4
4,5	ВГ/ВГТ-ВР 60-92-4,5-D405/434 ВГ/ВГТ-ВР 60-92-4,5-446*276	ДО 39	4
5,0	ВГ/ВГТ-ВР 60-92-5,0-D450/479 ВГ/ВГТ-ВР 60-92-5,0-498*317	ДО 39	6
5,6	ВГ/ВГТ-ВР 60-92-5,6-D505/534 ВГ/ВГТ-ВР 60-92-5,6-554*348	ДО 39	6
6,3	ВГ/ВГТ-ВР 60-92-6,3-D560/589 ВГ/ВГТ-ВР 60-92-6,3-624*384	ДО 40	6
7,1	ВГ/ВГТ-ВР 60-92-7,1-D636/665 ВГ/ВГТ-ВР 60-92-7,1-701*433	ДО 40	6
8,0	ВГ/ВГТ-ВР 60-92-8,0-D710/739 ВГ/ВГТ-ВР 60-92-8,0-797*490	ДО 42	6
9,0	ВГ/ВГТ-ВР 60-92-9,0-D800/829 ВГ/ВГТ-ВР 60-92-9,0-900*553	ДО 43	6
10,0	ВГ/ВГТ-ВР 60-92-10,0-D909/938 ВГ/ВГТ-ВР 60-92-10,0-1012*623	ДО 43	6
11,2	ВГ/ВГТ-ВР 60-92-11,2-D1002/1030 ВГ/ВГТ-ВР 60-92-11,2-1124*776	ДО 44	6
		ДО 44 (АИР160М8; АИР180М8; АИР180М6; АИР132М8; АИР160S8; АИР200М8)	6
		ДО 45 (АИР200М6; АИР200L6; АИР225М6; АИР250S6; АИР250М6; АИР280S6)	6

Технические и аэродинамические характеристики радиальных вентиляторов серии ВР 60-92

ВР 60-92-2,2 (без частотного регулятора)

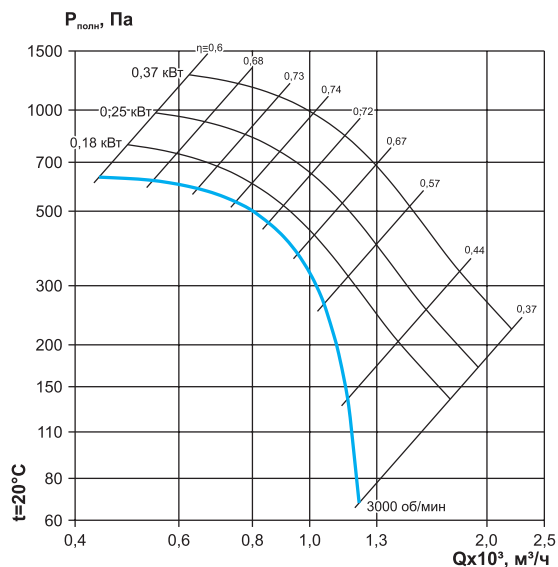

Частота вращения колеса, об/мин	Тип электродвигателя	Мощность двигателя, кВт	Ток, А	Масса, кг
3000	АИР56А2	0,18	0,53	15,2
	АИР56В2	0,25	0,69	15,4
	АИР63А2	0,37	1,01	16,7

ВР 60-92-2,2 (с частотным регулятором)

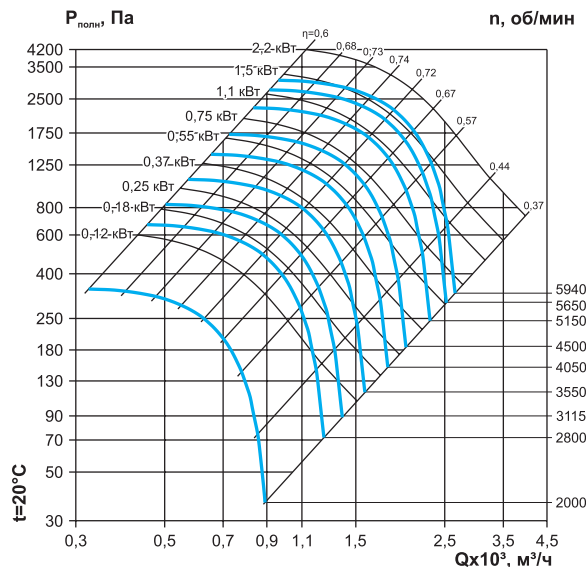

Частота вращения, об/мин	Тип электродвигателя	Мощность двигателя, кВт	Ток, А	Масса, кг	Регулятор скорости	
						колеса
2000	1310	АИР56А4	0,12	0,44	15,2	132F 0017
2800	2720	АИР56А2	0,18	0,53	15,2	132F 0017
3115	2720	АИР56В2	0,25	0,69	15,4	132F 0017
3550	2755	АИР63А2	0,37	1,01	16,7	132F 0017
4050	2790	АИР63В2	0,55	1,38	17,0	132F 0018
4500	2840	АИР71А2	0,75	1,83	26,7	132F 0018
5150	2840	АИР71В2	1,1	2,61	27,7	132F 0020
5650	2850	АИР80А2	1,5	3,46	28,3	132F 0020
5940	2855	АИР80В2	2,2	4,85	29,8	132F 0022

ВР 60-92-2,5 (без частотного регулятора)

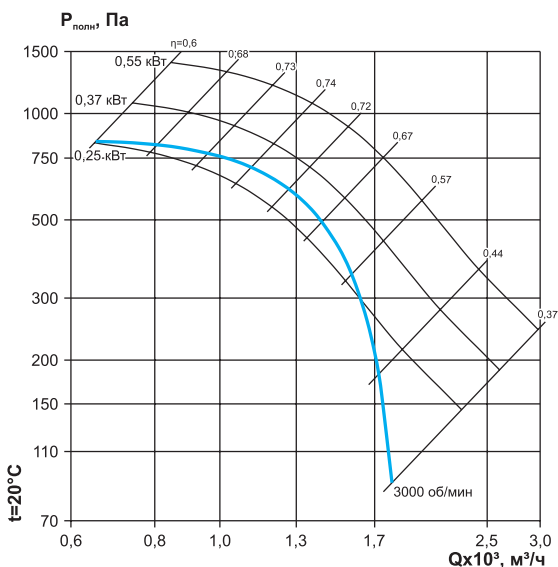

Частота вращения колеса, об/мин	Тип электродвигателя	Мощность двигателя, кВт	Ток, А	Масса, кг
3000	АИР56В2	0,25	0,69	12,7
	АИР63А2	0,37	1,01	14,0
	АИР63В2	0,55	1,38	14,3

ВР 60-92-2,5 (с частотным регулятором)

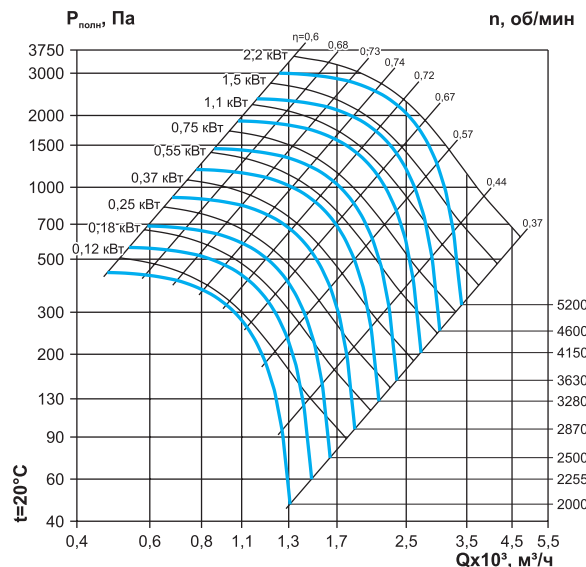

Частота вращения, об/мин	Тип электродвигателя	Мощность двигателя, кВт	Ток, А	Масса, кг	Регулятор скорости	
						колеса
2000	1310	АИР56А4	0,12	0,44	12,5	132F 0017
2255	2720	АИР56А2	0,18	0,53	12,5	132F 0017
2500	2720	АИР56В2	0,25	0,69	12,7	132F 0017
2870	2755	АИР63А2	0,37	1,01	14,0	132F 0017
3280	2790	АИР63В2	0,55	1,38	14,3	132F 0018
3630	2840	АИР71А2	0,75	1,83	24,0	132F 0018
4151	2840	АИР71В2	1,1	2,61	25,0	132F 0020
4600	2850	АИР80А2	1,5	3,46	25,6	132F 0020
5200	2855	АИР80В2	2,2	4,85	27,1	132F 0022

Технические и аэродинамические характеристики радиальных вентиляторов серии ВР 60-92

ВР 60-92-2,8 (без частотного регулятора)

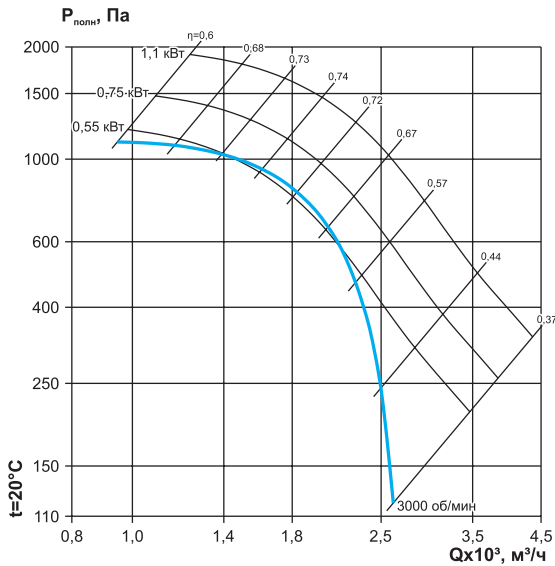

Частота вращения колеса, об/мин	Тип электродвигателя	Мощность двигателя, кВт	Ток, А	Масса, кг
3000	АИР63В2	0,55	1,38	14,3
	АИР71А2	0,75	1,83	24,0
	АИР71В2	1,1	2,61	25,0

ВР 60-92-2,8 (с частотным регулятором)

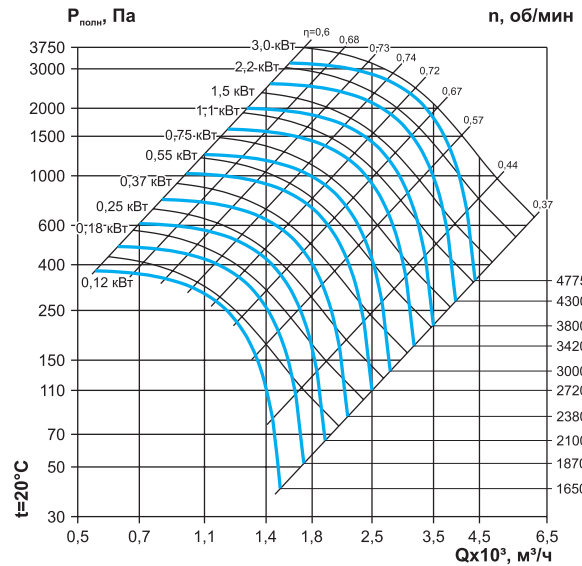

Частота вращения, об/мин	Тип электродвигателя	Мощность двигателя, кВт	Ток, А	Масса, кг	Регулятор скорости	
						колеса
1650	1310	АИР56А4	0,12	0,44	12,5	132F 0017
1870	1310	АИР56В4	0,18	0,62	12,7	132F 0017
2100	1340	АИР63А4	0,25	0,79	14,0	132F 0017
2380	1340	АИР63В4	0,37	1,12	14,3	132F 0018
2720	2790	АИР63В2	0,55	1,38	14,3	132F 0018
3000	2840	АИР71А2	0,75	1,83	24,0	132F 0018
3420	2840	АИР71В2	1,1	2,61	25,0	132F 0020
3800	2850	АИР80А2	1,5	3,46	25,6	132F 0020
4300	2855	АИР80В2	2,2	4,85	27,1	132F 0022
4775	2860	АИР90Л2	3,0	6,34	35,4	132F 0024

ВР 60-92-3,15 (без частотного регулятора)

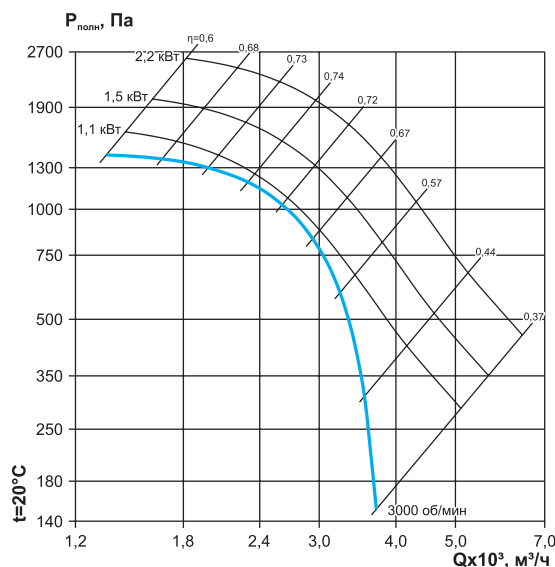

Частота вращения колеса, об/мин	Тип электродвигателя	Мощность двигателя, кВт	Ток, А	Масса, кг
3000	АИР71В2	1,1	2,61	37,9
	АИР80А2	1,5	3,46	38,5
	АИР80В2	2,2	4,85	40,0

ВР 60-92-3,15 (с частотным регулятором)

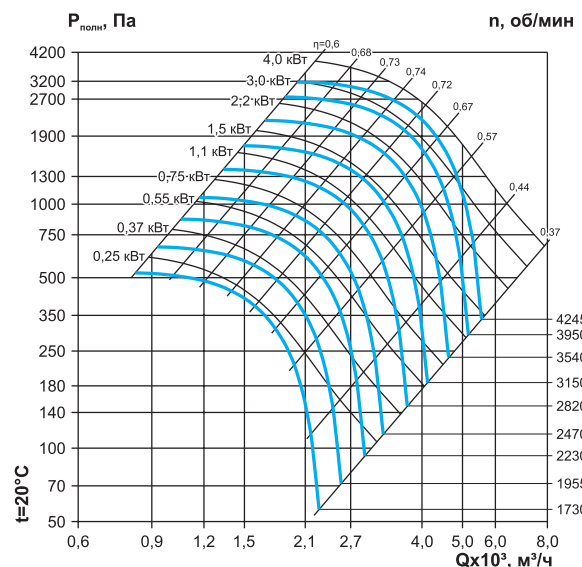

Частота вращения, об/мин	Тип электродвигателя	Мощность двигателя, кВт	Ток, А	Масса, кг	Регулятор скорости	
						колеса
1730	1340	АИР63А4	0,25	0,79	26,9	132F 0017
1955	1340	АИР63В4	0,37	1,12	27,2	132F 0018
2230	1390	АИР71А4	0,55	1,57	35,9	132F 0018
2470	1390	АИР71В4	0,75	2,05	36,4	132F 0018
2820	2840	АИР71В2	1,1	2,61	37,9	132F 0020
3150	2850	АИР80А2	1,5	3,46	38,5	132F 0020
3540	2855	АИР80В2	2,2	4,85	40,0	132F 0022
3950	2860	АИР90Л2	3,0	6,34	48,3	132F 0024
4245	2880	АИР100S2	4,0	8,2	52,9	132F 0026

Технические и аэродинамические характеристики радиальных вентиляторов серии ВР 60-92

ВР 60-92-3,5 (без частотного регулятора)

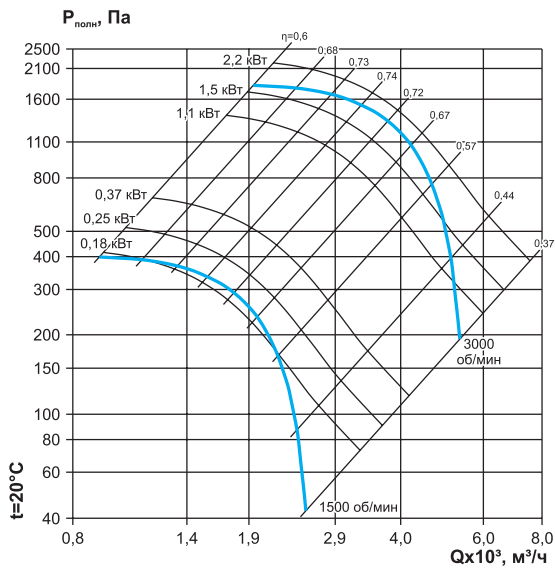

Частота вращения колеса, об/мин	Тип электродвигателя	Мощность двигателя, кВт	Ток, А	Масса, кг
1500	АИР56В4	0,18	0,62	22,1
	АИР63А4	0,25	0,79	23,4
	АИР63В4	0,37	1,12	23,7
3000	АИР71В2	1,1	2,61	31,6
	АИР80А2	1,5	3,46	32,2
	АИР80В2	2,2	4,85	33,7

ВР 60-92-3,5 (с частотным регулятором)

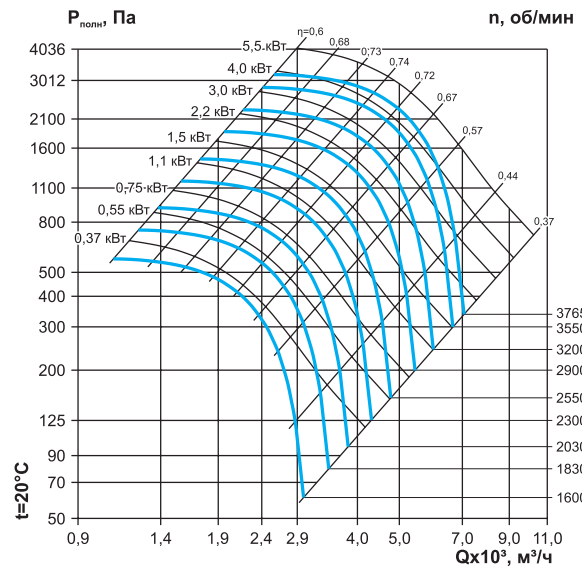

Частота вращения, об/мин	Тип электродвигателя	Мощность двигателя, кВт	Ток, А	Масса, кг	Регулятор скорости	
						колеса
1600	1340	АИР63В4	0,37	1,12	23,7	132F 0018
1830	1390	АИР71А4	0,55	1,57	32,4	132F 0018
2030	1390	АИР71В4	0,75	2,05	32,9	132F 0018
2300	1390	АИР80А4	1,1	2,85	33,8	132F 0020
2550	1400	АИР80В4	1,5	3,72	36,0	132F 0022
2900	2855	АИР80В2	2,2	4,85	33,7	132F 0022
3200	2860	АИР90L2	3,0	6,34	42,0	132F 0024
3550	2880	АИР100S2	4,0	8,2	46,6	132F 0026
3765	2900	АИР100L2	5,5	11,1	53,6	132F 0028

ВР 60-92-4,0 (без частотного регулятора)

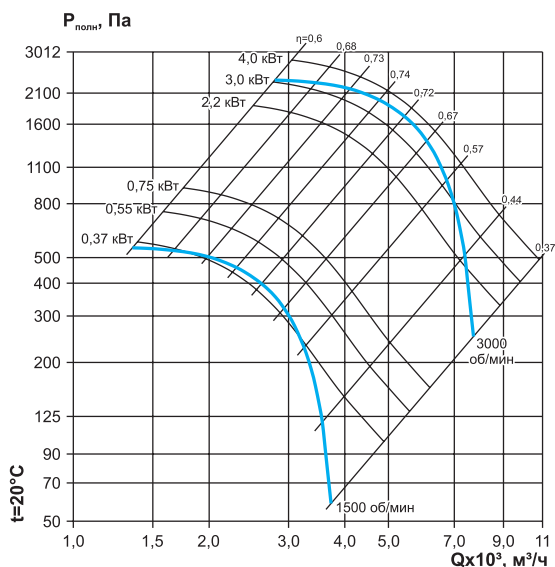

Частота вращения колеса, об/мин	Тип электродвигателя	Мощность двигателя, кВт	Ток, А	Масса, кг
1500	АИР63В4	0,37	1,12	35,8
	АИР71А4	0,55	1,57	44,5
	АИР71В4	0,75	2,05	45
3000	АИР80В2	2,2	4,85	56,2
	АИР90L2	3,0	6,34	64,5
	АИР100S2	4,0	8,2	69,1

ВР 60-92-4,0 (с частотным регулятором)

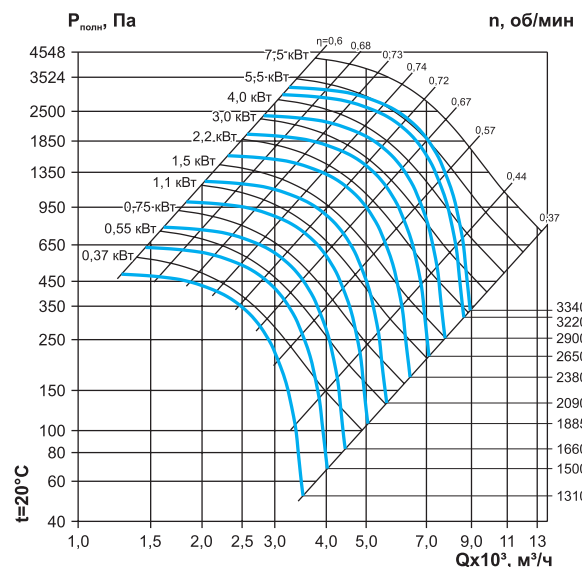

Частота вращения, об/мин	Тип электродвигателя	Мощность двигателя, кВт	Ток, А	Масса, кг	Регулятор скорости	
						колеса
1310	1340	АИР63В4	0,37	1,12	35,8	132F 0018
1500	1390	АИР71А4	0,55	1,57	44,5	132F 0018
1660	1390	АИР71В4	0,75	2,05	45,0	132F 0018
1885	1390	АИР80А4	1,1	2,85	45,9	132F 0020
2090	1400	АИР80В4	1,5	3,72	48,1	132F 0022
2380	1410	АИР90L4	2,2	5,1	55,7	132F 0024
2650	1410	АИР100S4	3,0	6,8	62,0	132F 0024
2900	2880	АИР100S2	4,0	8,2	69,1	132F 0026
3220	2900	АИР100L2	5,5	11,1	76,5	132F 0028
3340	2895	АИР112М2	7,5	14,9	87,8	132F 0030

Технические и аэродинамические характеристики радиальных вентиляторов серии ВР 60-92

ВР 60-92-4,5 (без частотного регулятора)

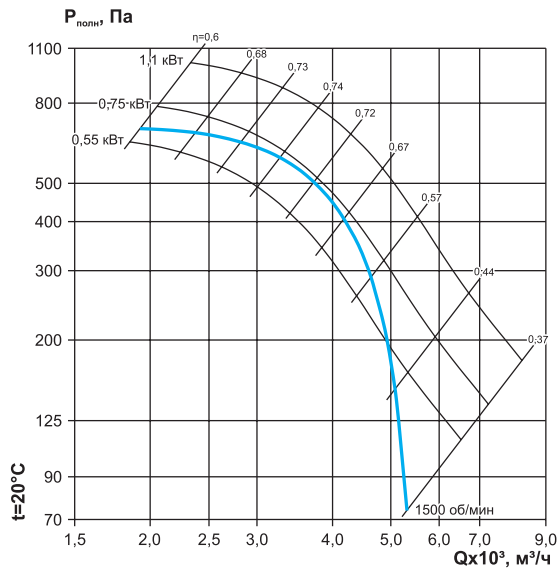

Частота вращения колеса, об/мин	Тип электродвигателя	Мощность двигателя, кВт	Ток, А	Масса, кг
1500	АИР71А4	0,55	1,57	53,6
	АИР71В4	0,75	2,05	54,1
	АИР80А4	1,1	2,85	55

ВР 60-92-4,5 (с частотным регулятором)

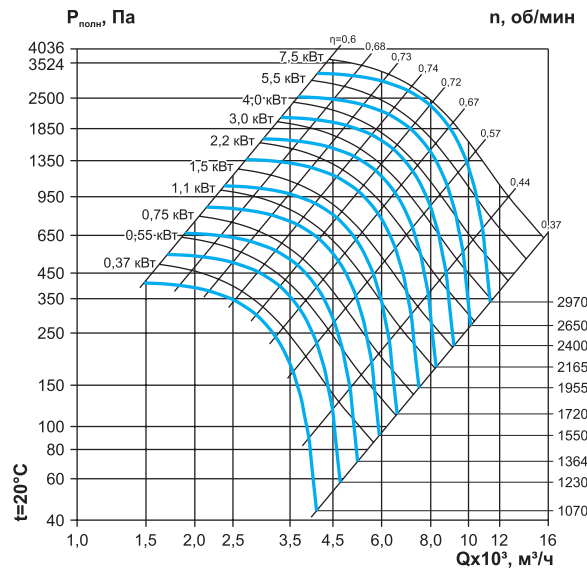

Частота вращения, об/мин	Тип электродвигателя	Мощность двигателя, кВт	Ток, А	Масса, кг	Регулятор скорости	
						колеса
1070	880	АИР71А6	0,37	1,3	53,6	132F 0018
1230	880	АИР71В6	0,55	1,79	44,6	132F 0018
1364	1390	АИР71В4	0,75	2,05	54,1	132F 0018
1550	1390	АИР80А4	1,1	2,85	55,0	132F 0020
1720	1400	АИР80В4	1,5	3,72	57,2	132F 0022
1955	1410	АИР90Л4	2,2	5,1	64,8	132F 0024
2165	1410	АИР100С4	3,0	6,8	71,1	132F 0024
2400	1435	АИР100Л4	4,0	8,8	75,9	132F 0026
2650	1440	АИР112М4	5,5	11,7	85,5	132F 0028
2970	2895	АИР112М2	7,5	14,9	89,3	132F 0030

ВР 60-92-5,0 (без частотного регулятора)

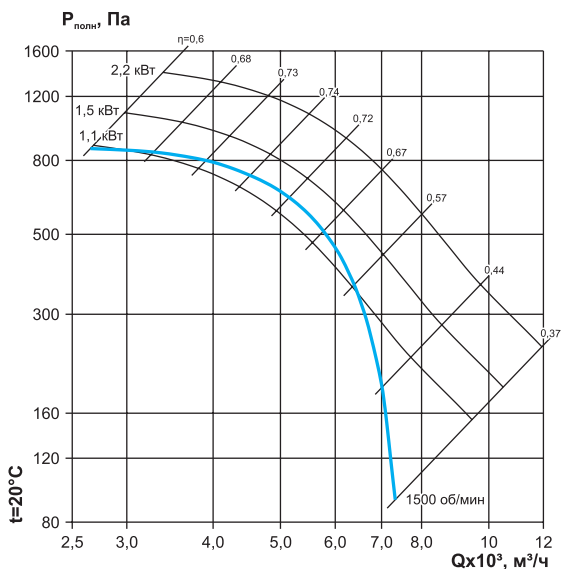

Частота вращения колеса, об/мин	Тип электродвигателя	Мощность двигателя, кВт	Ток, А	Масса, кг
1500	АИР80А4	1,1	2,85	69,2
	АИР80В4	1,5	3,72	71,4
	АИР90Л4	2,2	5,1	79,0

ВР 60-92-5,0 (с частотным регулятором)

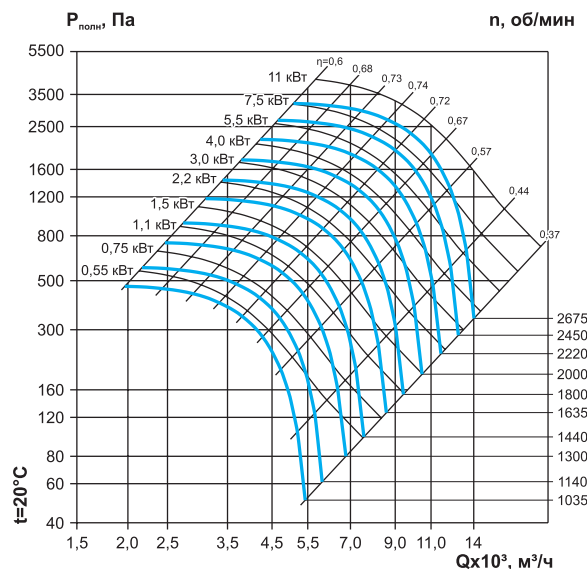

Частота вращения, об/мин	Тип электродвигателя	Мощность двигателя, кВт	Ток, А	Масса, кг	Регулятор скорости	
						колеса
1035	880	АИР71В6	0,55	1,79	58,8	132F 0018
1140	905	АИР80А6	0,75	2,3	69,7	132F 0020
1300	905	АИР80В6	1,1	3,2	70,9	132F 0020
1440	1400	АИР80В4	1,5	3,72	71,4	132F 0022
1635	1410	АИР90Л4	2,2	5,1	79,0	132F 0024
1800	1410	АИР100С4	3,0	6,8	85,3	132F 0024
2000	1435	АИР100Л4	4,0	8,8	90,1	132F 0026
2220	1440	АИР112М4	5,5	11,7	99,7	132F 0028
2450	1460	АИР132С4	7,5	15,6	127,8	132F 0058
2675	1460	АИР132М4	11,0	22,5	139,8	132F 0058

Технические и аэродинамические характеристики радиальных вентиляторов серии ВР 60-92

ВР 60-92-5,6 (без частотного регулятора)

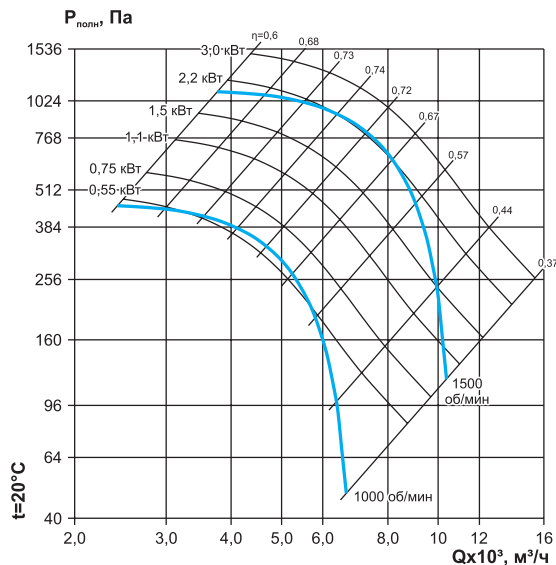

Частота вращения колеса, об/мин	Тип электродвигателя	Мощность двигателя, кВт	Ток, А	Масса, кг
1000	АИР71В6	0,55	1,79	61,6
	АИР80А6	0,75	2,3	72,5
	АИР80В6	1,1	3,2	73,7
1500	АИР80В4	1,5	3,72	82,0
	АИР90L4	2,2	5,1	88,7
	АИР100S4	3,0	6,8	95,0

ВР 60-92-5,6 (с частотным регулятором)

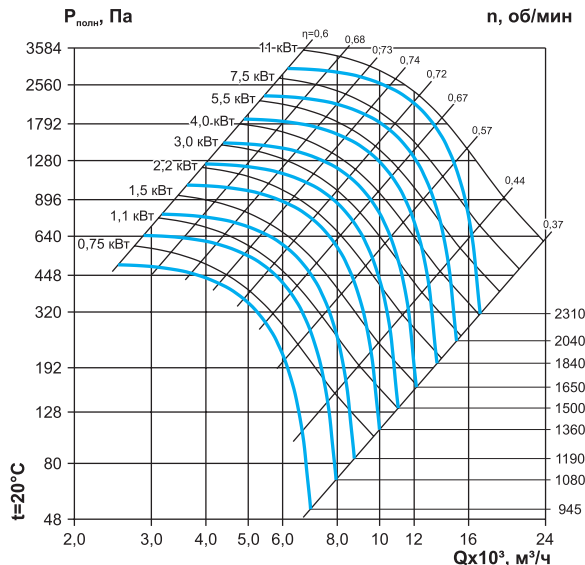

Частота вращения, об/мин		Тип электродвигателя	Мощность двигателя, кВт	Ток, А	Масса, кг	Регулятор скорости
колеса	двигателя					
945	905	АИР80А6	0,75	2,3	72,5	132F 0020
1080	905	АИР80В6	1,1	3,2	73,7	132F 0020
1190	920	АИР90L6	1,5	4,0	82,0	132F 0022
1360	935	АИР100L6	2,2	5,6	90,8	132F 0024
1500	1410	АИР100S4	3,0	6,8	95,0	132F 0024
1650	1435	АИР100L4	4,0	8,8	99,8	132F 0026
1840	1440	АИР112M4	5,5	11,7	109,4	132F 0028
2040	1460	АИР132S4	7,5	15,6	137,5	132F 0058
2310	1450	АИР132M4	11,0	22,5	149,5	132F 0059

ВР 60-92-6,3 (без частотного регулятора)

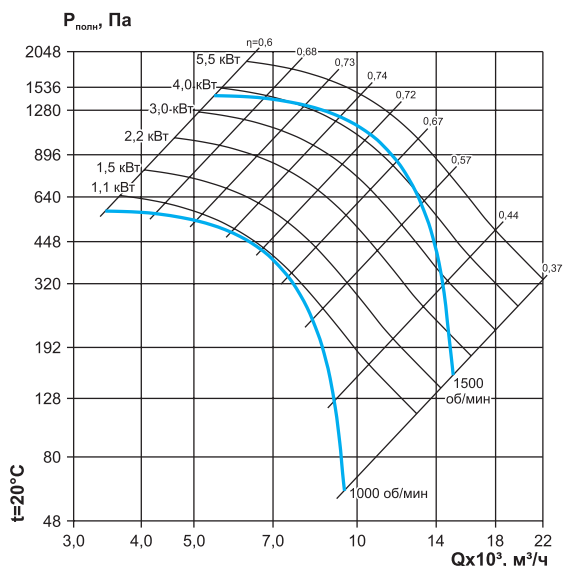

Частота вращения колеса, об/мин	Тип электродвигателя	Мощность двигателя, кВт	Ток, А	Масса, кг
1000	АИР80В6	1,1	3,2	101,9
	АИР90L6	1,5	4,0	110,2
	АИР100L6	2,2	5,6	119,0
1500	АИР100S4	3,0	6,8	129,4
	АИР100L4	4,0	8,8	130,4
	АИР112M4	5,5	11,7	140,0

ВР 60-92-6,3 (с частотным регулятором)

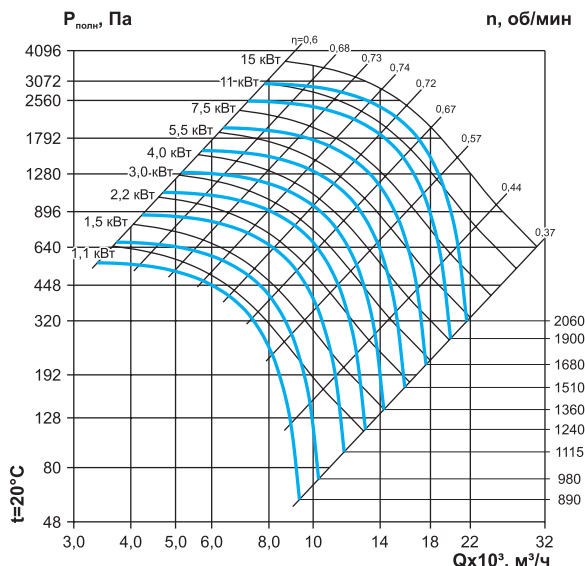

Частота вращения, об/мин		Тип электродвигателя	Мощность двигателя, кВт	Ток, А	Масса, кг	Регулятор скорости
колеса	двигателя					
890	680	АИР90LB8	1,1	3,36	103,5	132F 0020
980	920	АИР90L6	1,5	4,0	110,2	132F 0022
1115	935	АИР100L6	2,2	5,6	119,0	132F 0024
1240	960	АИР112MA6	3,0	7,4	129,4	132F 0026
1360	960	АИР112MB6	4,0	9,75	134,1	132F 0028
1510	1440	АИР112M4	5,5	11,7	140,0	132F 0028
1680	1460	АИР132S4	7,5	15,6	168,1	132F 0058
1900	1450	АИР132M4	11,0	22,5	180,1	132F 0059
2060	1460	АИР160S4	15,0	30,0	219,1	132F 0060

Технические и аэродинамические характеристики радиальных вентиляторов серии ВР 60-92

ВР 60-92-7,1 (без частотного регулятора)

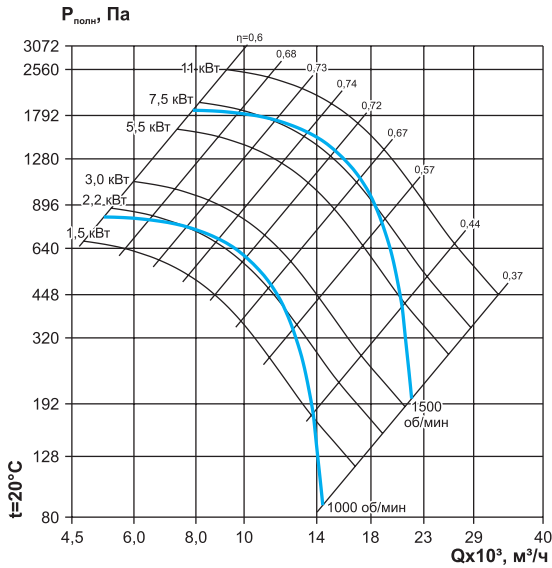

Частота вращения колеса, об/мин	Тип электродвигателя	Мощность двигателя, кВт	Ток, А	Масса, кг
1000	АИР90L6	1,5	4,0	119,8
	АИР100L6	2,2	5,6	128,6
	АИР112МА6	3,0	7,4	139,0
1500	АИР112М4	5,5	11,7	143,7
	АИР132S4	7,5	15,6	114,9
	АИР132М4	11,0	22,5	143,0

ВР 60-92-7,1 (с частотным регулятором)

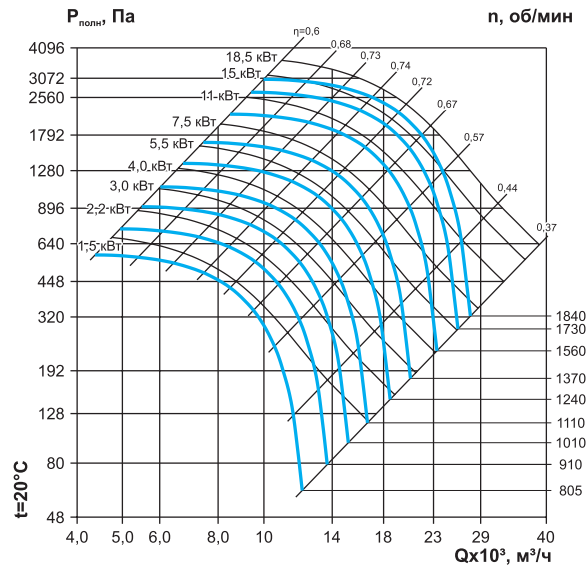

Частота вращения, об/мин	Тип электродвигателя	Мощность двигателя, кВт	Ток, А	Масса, кг	Регулятор скорости	
						колеса
805	690	АИР100L8	1,5	4,4	120,4	132F 0022
910	710	АИР112МА8	2,2	6,0	121,9	132F 0024
1010	960	АИР112МА6	3,0	7,4	139,0	132F 0026
1110	960	АИР112МВ6	4,0	9,75	143,7	132F 0028
1240	960	АИР132S6	5,5	12,9	163,4	132F 0030
1370	1460	АИР132S4	7,5	15,6	143,0	132F 0058
1560	1450	АИР132М4	11,0	22,5	155,0	132F 0059
1730	1460	АИР160S4	15,0	30,0	194,0	132F 0060
1840	1470	АИР160М4	18,5	36,3	214,0	132F 0061

ВР 60-92-8,0 (без частотного регулятора)

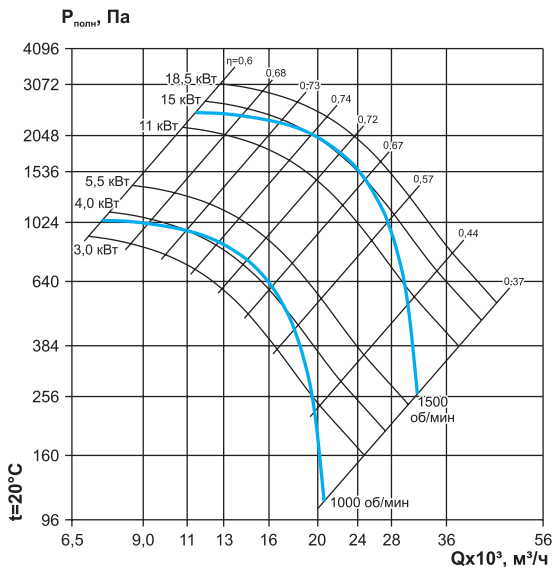

Частота вращения колеса, об/мин	Тип электродвигателя	Мощность двигателя, кВт	Ток, А	Масса, кг
1000	АИР112МА6	3,0	7,4	211,6
	АИР112МВ6	4,0	9,75	216,3
	АИР132S6	5,5	12,9	236,0
1500	АИР132М4	11,0	22,5	252,0
	АИР160S4	15,0	30,0	250,0
	АИР160М4	18,5	36,3	289,0

ВР 60-92-8,0 (с частотным регулятором)

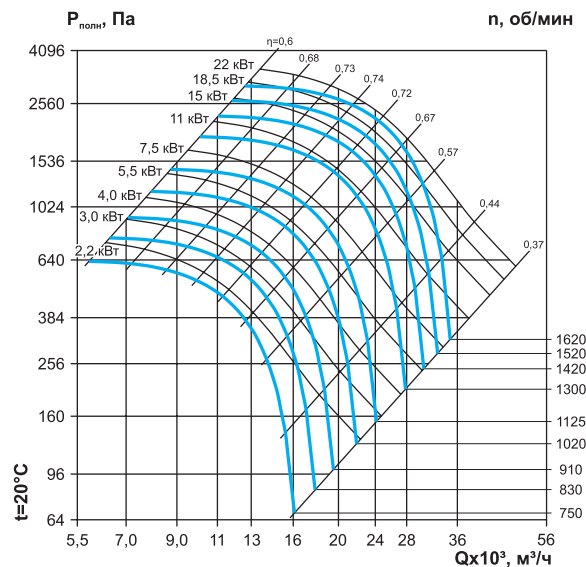

Частота вращения, об/мин	Тип электродвигателя	Мощность двигателя, кВт	Ток, А	Масса, кг	Регулятор скорости	
						колеса
750	710	АИР112МА8	2,2	6,0	194,5	132F 0024
830	710	АИР112МВ8	3,0	7,8	195,0	132F 0026
910	960	АИР112МВ6	4,0	9,75	216,3	132F 0028
1020	960	АИР132S6	5,5	12,9	236,6	132F 0030
1125	970	АИР132М6	7,5	17,2	252,0	132F 0058
1300	970	АИР160S6	11,0	24,5	288,0	132F 0059
1420	1460	АИР160S4	15,0	30,0	289,0	132F 0060
1520	1470	АИР160М4	18,5	36,3	339,0	132F 0061
1620	1470	АИР180S4	22,0	43,2	387,0	АТV212HD30N4

Технические и аэродинамические характеристики радиальных вентиляторов серии ВР 60-92

ВР 60-92-9,0 (без частотного регулятора)

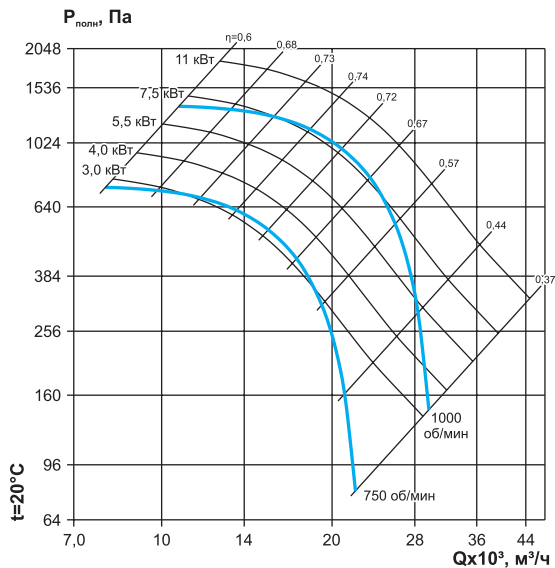

Частота вращения колеса, об/мин	Тип электродвигателя	Мощность двигателя, кВт	Ток, А	Масса, кг
750	АИР112МВ8	3,0	7,8	315,0
	АИР132S8	4,0	10,3	356,5
1000	АИР132S6	5,5	12,9	368,0
	АИР132M6	7,5	17,2	408,0
	АИР160S6	11,0	24,5	444,0

ВР 60-92-9,0 (с частотным регулятором)

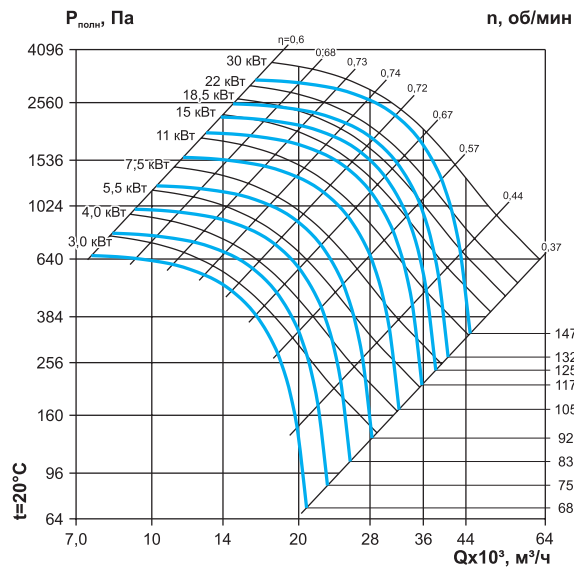

Частота вращения, об/мин	Тип электродвигателя	Мощность двигателя, кВт	Ток, А	Масса, кг	Регулятор скорости	
						колеса
680	710	АИР112МВ8	3,0	7,8	315,0	132F 0026
750	720	АИР132S8	4,0	10,3	356,5	132F 0028
835	720	АИР132M8	5,5	13,6	368,0	132F 0030
925	970	АИР132M6	7,5	17,2	408,0	132F 0058
1050	970	АИР160S6	11,0	24,5	444,0	132F 0059
1170	970	АИР160M6	15,0	31,6	474,0	132F 0060
1250	980	АИР180M6	18,5	38,6	498,0	132F 0061
1325	980	АИР200M6	22,0	44,7	546,0	ATV212HD30N4
1470	1470	АИР180M4	30,0	57,6	516,0	ATV212HD37N4

ВР 60-92-10,0 (без частотного регулятора)

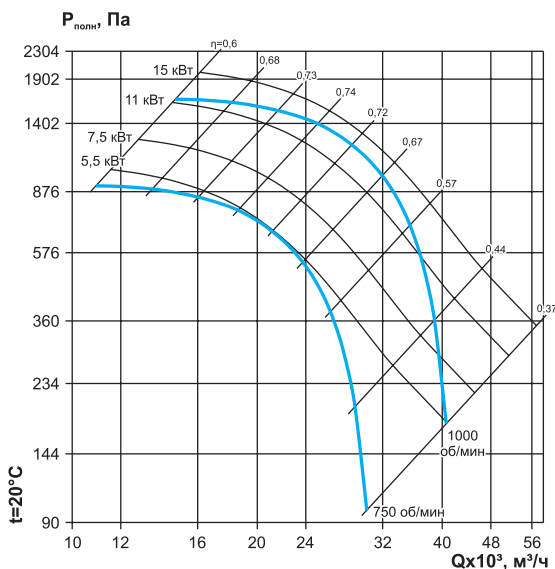

Частота вращения колеса, об/мин	Тип электродвигателя	Мощность двигателя, кВт	Ток, А	Масса, кг
750	АИР132M8	5,5	13,6	398,0
	АИР160S8	7,5	17,8	437,0
1000	АИР160S6	11,0	24,5	372,0
	АИР160M6	15,0	31,6	402,0

ВР 60-92-10,0 (с частотным регулятором)

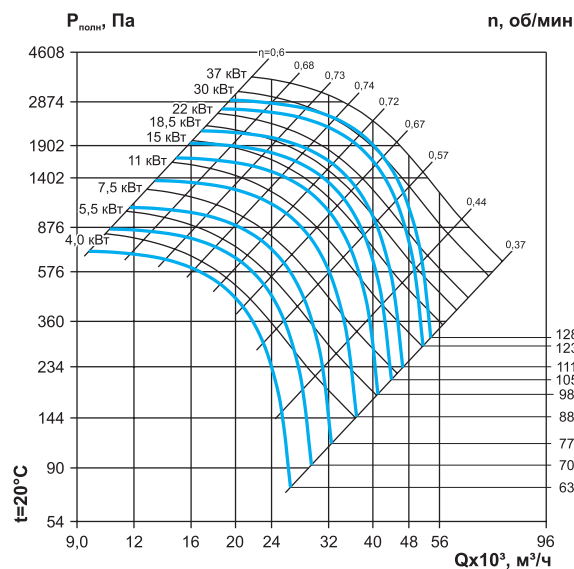

Частота вращения, об/мин	Тип электродвигателя	Мощность двигателя, кВт	Ток, А	Масса, кг	Регулятор скорости	
						колеса
630	720	АИР132S8	4,0	10,3	386,5	132F 0028
700	720	АИР132M8	5,5	13,6	398,0	132F 0030
775	720	АИР160S8	7,5	17,8	437,0	132F 0058
880	730	АИР160M8	11,0	25,5	468,0	132F 0059
980	970	АИР160M6	15,0	31,6	402,0	132F 0060
1050	980	АИР180M6	18,5	38,6	426,0	132F 0061
1110	980	АИР200M6	22,0	44,7	474,0	ATV212HD30N4
1230	980	АИР200L6	30,0	59,3	516,0	ATV212HD37N4
1280	980	АИР225B6	37,0	72	564,0	ATV212HD37N4

Технические и аэродинамические характеристики радиальных вентиляторов серии ВР 60-92

ВР 60-92-11,2 (без частотного регулятора)

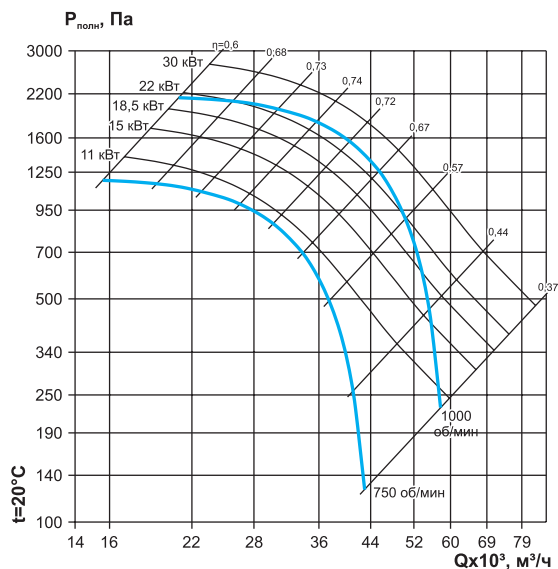

ВР 60-92-11,2 (с частотным регулятором)

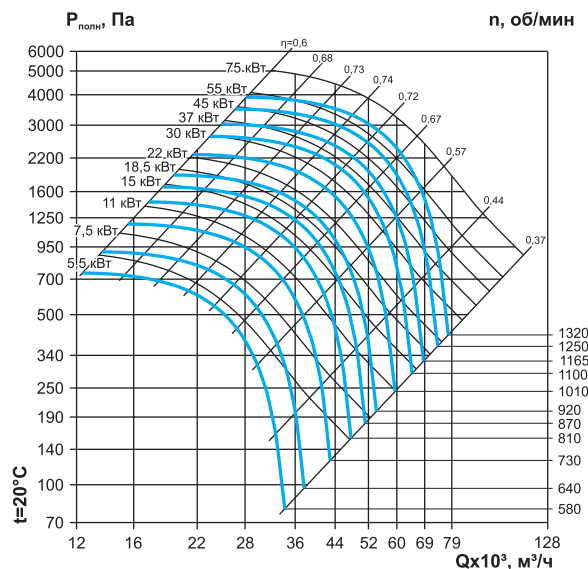

Частота вращения колеса, об/мин	Тип электродвигателя	Мощность двигателя, кВт	Ток, А	Масса, кг
750	АИР160М8	11,0	25,5	732,0
	АИР180М8	15,0	34,1	762,0
1000	АИР180М6	18,5	38,6	812,0
	АИР200М6	22,0	44,7	792,0
	АИР200Л6	30,0	59,3	834,0

Частота вращения, об/мин	Тип электродвигателя	Мощность двигателя, кВт	Ток, А	Масса, кг	Регулятор скорости	
						колеса
580	720	АИР132М8	5,5	13,6	662,0	132F 0030
640	720	АИР160S8	7,5	17,8	701,0	132F 0058
730	730	АИР160М8	11,0	25,5	732,0	132F 0059
810	730	АИР180М8	15,0	34,1	762,0	132F 0060
870	730	АИР200М8	18,5	41,1	812,0	132F 0061
920	980	АИР200М6	22,0	44,7	792,0	АТV212HD30N4
1010	980	АИР200Л6	30,0	59,3	834,0	АТV212HD37N4
1100	980	АИР225М6	37,0	71,0	882,0	АТV212HD37N4
1165	980	АИР250S6	45,0	86,0	970,0	АТV212HD45N4
1250	980	АИР250М6	55,0	104,0	1004,0	АТV212HD55N4
1320	985	АИР280S6	75,0	142,0	1156,0	АТV212HD75N4

Акустические характеристики радиальных вентиляторов серии ВР 60-92

№ вентилятора	Частота вращения, об/мин	Уровень звуковой мощности, дБ в октавных полосах частот, Гц								Общий дБа
		63	125	250	500	1000	2000	4000	8000	
2,2	3000	32	43	58	64	70	71	66	59	75
2,5	3000	49	56	70	71	75	73	70	62	79
2,8	3000	48	56	69	72	77	76	73	66	82
3,15	3000	52	61	74	76	82	79	74	68	85
3,5	1500	38	53	59	64	67	64	62	54	71
	3000	54	63	77	80	84	82	80	72	88
4,0	1500	37	58	60	67	71	67	67	59	75
	3000	56	65	80	83	88	86	83	77	92
4,5	1500	48	62	66	73	77	72	69	6	80
5,0	1500	47	65	69	76	81	74	71	63	83
5,6	1000	48	57	63	70	68	68	62	53	74
	1500	51	70	74	80	83	77	73	65	86
6,3	1000	47	59	67	76	75	73	66	62	80
	1500	48	70	75	83	84	85	78	72	90

Акустические характеристики радиальных вентиляторов серии ВР 60-92

№ вентилятора	Частота вращения, об/мин	Уровень звуковой мощности, дБ в октавных полосах частот, Гц								Общий дБа
		63	125	250	500	1000	2000	4000	8000	
7,1	1000	49	61	69	77	77	74	68	62	82
	1500	59	75	79	87	88	87	82	74	93
8,0	1000	65	70	74	83	81	78	71	66	87
	1500	60	78	81	89	91	91	86	78	96
9,0	750	64	67	74	83	80	76	68	61	86
	1000	61	71	80	84	86	84	77	70	90
10,0	750	62	70	76	85	83	77	71	66	88
	1000	76	81	84	90	91	86	79	73	95
11,2	750	63	72	82	87	86	82	76	73	91
	1000	77	83	89	92	93	90	84	79	98

Электрическая схема подключения радиальных вентиляторов серии ВР 60-92 в сеть 380 В

Для вентиляторов с номинальным напряжением Δ/Y 220/380 В - подключение звездой

Для вентиляторов с номинальным напряжением Δ/Y 380/660 В - подключение треугольником

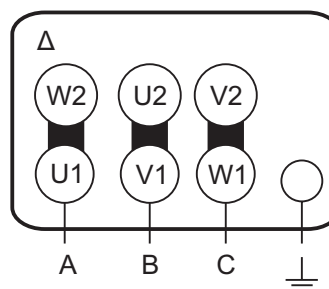
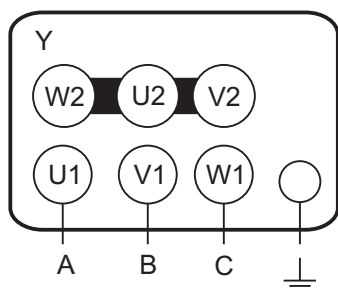
Пример обозначения: Вентилятор радиальный ВР 60-92-11,2-РЦ-О-11,0/750/380 Л0

где: ВР 60-92 – серия радиального вентилятора;
 11,2 – номер вентилятора (по наружному диаметру рабочего колеса в дециметрах);
 РЦ – комплектация рабочим колесом с назад загнутыми лопатками;
 О – общего назначения (по таблице «Исполнение вентиляторов по назначению и материалам»);
 11,0 – мощность электродвигателя, кВт;
 750 – частота вращения рабочего колеса, об/мин;
 380 – напряжение питания электродвигателя, В;
 Л0 – положение корпуса.

Вентилятор радиальный ВР 60-92-5,0-РН-ЧР-О-2,2/1500/380 Пр0*

где: ВР 60-92 – серия радиального вентилятора;
 5,0 – номер вентилятора (по наружному диаметру рабочего колеса в дециметрах);
 РН – комплектация рабочим колесом с назад загнутыми лопатками;
 ЧР* – комплектация частотным регулятором (при отсутствии не указывается в наименовании);
 О – общего назначения (по таблице «Исполнение вентиляторов по назначению и материалам»);
 2,2 – мощность электродвигателя, кВт;
 1500 – частота вращения рабочего колеса, об/мин;
 380 – напряжение питания электродвигателя, В;
 Пр0 – положение корпуса.

* Частотный регулятор (ЧР) не входит в комплект поставки вентилятора, а приобретается отдельно. Аэродинамические характеристики, приведенные в каталоге для моделей вентиляторов с частотным регулятором актуальны только при работе вентилятора с ЧР.